

# 取扱説明書

ボードファックス

## KISS-10 KISS-10W KISS-50S

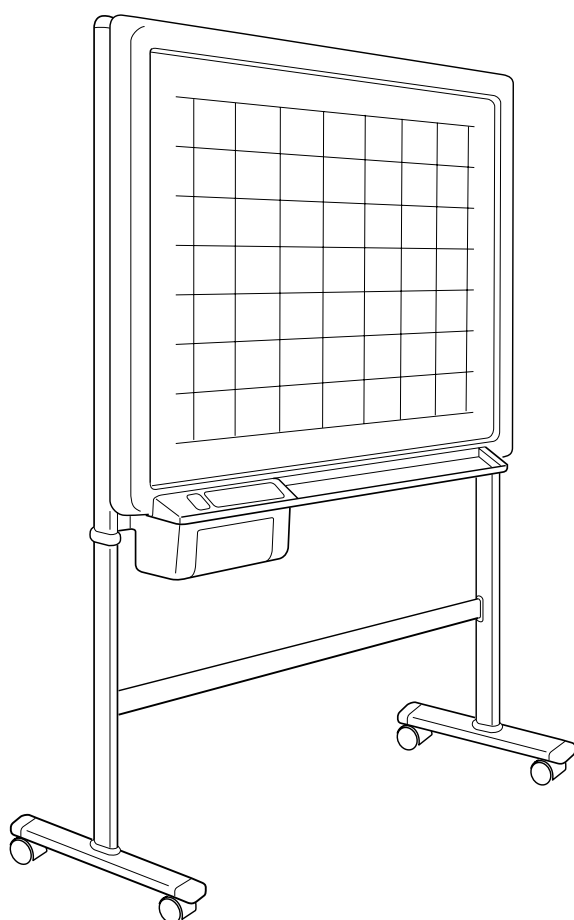

このたびは、「PLUSボードファックス」をご購入いただき誠にありがとうございました。製品の機能を十分にご活用いただくために、ご使用前にこの「取扱説明書」をよくお読みください。なお、お読みになった後も必ず保管してください。

## PLUS

特 長.....	3
安全上のご注意 .....	4
各部の名称 .....	7
使用方法 .....	10
仕 様.....	14
簡単な 故障の点検 .....	15
アフターサービス .....	16

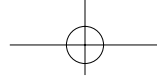
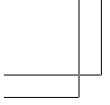

○————— 製品の梱包内容 —————○

製品梱包内容は次の通りです。ご使用前に確認してください。

ボードファックス本体・・・1台

**付属品**

- 専用マーカー（黒・赤・青各1本）
- 専用イレーザー（1個）
- 専用感熱記録紙(30m巻1本)
- 取扱説明書(保証書付1部)

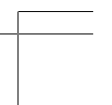
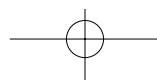
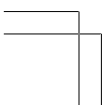
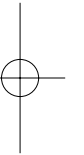

# 特 長

- ボードサイズはW1300 × H920mm(KISS-10WはW1800 × H920mm)と本格サイズ。  
次から次と湧き出てくるアイデアを、もれなくたっぷりご記入いただけます。
- ワイドな画面の情報を素早くA4サイズにコピー。メモをとる必要がないため、会議の参加者は議題に集中できます。
- KISS-10 / 10Wは軽いタッチの手送りによるシート移動ができます。
- 移動のとき便利な電源コード巻き取りフック、手入れのしやすい粉受けなど、たいへん使いやすい製品です。
- KISS-50Sは、4面+投影用スクリーン（コピー可能面は4面）となっています。5面目は、プロジェクター・OHP等で投影する場合にご使用ください。なお、5面に記入しないでください。誤って書いた場合は、付属のレーザーでは消せませんので、薄めた中性洗剤で拭き取ってください。
- PCインターフェイスボード(別売品)を、使用することにより1面分のコピーをパソコンに取り込むことができます。(詳しくは、お近くの弊社営業所・販売会社または取扱店にお問い合わせください。)

# 安全上のご注意

## ご使用の前に(絵表示について)

この取扱説明書および製品への表示では、製品を安全に正しくお使いいただき、あなたや他の人々への危害や財産への損害を未然に防止するために、いろいろな絵表示をしています。その表示と意味は次のようになっています。内容をよく理解してから本文をお読みください。



### 警告

この表示を無視して、誤った取扱いをすると、人が死亡または、重傷を負う可能性が想定される内容を示しています。



### 注意

この表示を無視して、誤った取扱いをすると、傷害を負う可能性が想定される内容および物的損害のみが発生が想定される内容を示しています。

## 絵表示について



記号は注意(危険・警告を含む)を促す内容があることを告げるものです。図の中に具体的な注意内容が描かれています。



感電注意



記号は禁止の行為であることを告げるものです。図の中や近傍に具体的な禁止内容が描かれています。



分解禁止



記号は行為を規制したり指示する内容を告げるものです。図の中に具体的な指示内容が描かれています。



電源プラグをコンセントから抜いてください。

## 警告



### 分解しない!

サービスマン以外の方は本体カバーを開けないでください。内部に高電圧部分が多くあり、万一さわると危険です。ランプの交換および内部の点検・調整・修理・清掃はお買い上げの販売店にご依頼ください。



### 故障したままの使用はしない!

万一、煙が出ている・変なにおいや音がするなどの異常状態のまま使用すると、火災・感電の原因となります。すぐに本体の電源スイッチを切り、そのあと必ず電源プラグをコンセントから抜いてください。煙が出なくなるのを確認してから販売店に修理を依頼してください。お客様による修理は危険ですから絶対におやめください。



### ぶらさがらない













本機にぶらさがったり、寄りかかったりしないでください。たおれた場合に思わぬ怪我の原因となります。



### 水ぬれ禁止!

本機に水が入ったり、ぬらしたりしないようご注意ください。本機の上に花瓶、植木鉢、コップ、化粧品、薬品や水の入った容器を置かないでください。こぼれたり、中に入った場合、火災・感電の原因となります。

**⚠ 注意**

<p> <b>表示以外の電圧で使用しない</b> 表示された電源電圧(電源AC100V)以外の電圧で使用しないでください。火災・感電の原因となります。</p>	<p> <b>ボードの表面を傷つけないで</b> ボードの表面を鋭利なもの、硬いものでたたいたり、突き刺したりしないでください。</p>
<p> <b>電源コードの取り扱いは正しく行う</b></p> <ul style="list-style-type: none"> <li>● 電源コードを傷つけたり、破損したり加工したりしないでください。また、重い物をのせたり、加熱したり、引っ張ったりすると電源コードが破損し、火災、感電の原因となります。</li> <li>● 本機の移動の際は必ずプラグをコンセントから抜いてから行ってください。コードが傷つき、火災、感電の原因となります。</li> </ul>	<p> <b>継ぎ目を汚さないで</b> ボードの継ぎ目は汚さない様に注意してください。まれに、コピーされる場合があります。</p>
<p> <b>プラグの取り扱いは正しく行う</b></p> <ul style="list-style-type: none"> <li>● コンセントから抜くときは、必ずプラグを持って抜いてください。コードを引っ張るとコードが傷つき火災、感電の原因となることがあります。</li> <li>● 濡れた手でプラグを抜き差ししないでください。感電の原因となることがあります。</li> </ul>	<p> <b>ボードはいつもきれいにする</b> 本体およびボードを、シンナー、ベンジン、アルコール等で拭かないでください。変色したり、ボードを傷めることがあります。</p>
<p> <b>使わないときはプラグを抜く</b> 長時間、使用しないときは安全のため、必ずプラグをコンセントから抜いてください。</p>	<p> <b>必ず専用記録紙を使用する</b></p> <ul style="list-style-type: none"> <li>● 感熱記録紙を長時間保存する場合は、次のような場所はさけてください。変色や退色現象を起こす原因となりますので、ご注意ください。</li> </ul> <ol style="list-style-type: none"> <li>1 直射日光が当たる場所</li> <li>2 温度35 以上、湿度85%以上の場所</li> <li>3 アルコール、シンナー、ベンジン、アンモニア等に隣接した場所</li> </ol>
<p> <b>セロハンテープ等を使用する場合</b> ボードの表面に、セロハンテープ等を使用する場合、長時間放置しないでください。はがした後は必ずきれいに拭きとってください。</p>	<p> <b>記録紙交換時の注意</b> 記録紙を交換する際、開いているプリンタハッチのうえに物を置いたり、ひじを掛けたりしないでください。</p>
<p> <b>専用マーカーを使用して</b> 必ず専用マーカーを使用してください。その他のマーカーを使用するとボードを傷つけたり、インクが消えなくなることがあります。</p>	<p> <b>専用マーカーを使用して</b> 必ず専用マーカーを使用してください。その他のマーカーを使用するとボードを傷つけたり、インクが消えなくなることがあります。</p>

## ! 注意



### 乗ったり、重いものを置いたりしない

本機に乗らないでください。特に、小さなお子様のいるご家庭ではご注意ください。倒れたり、こわれたりしてけがの原因となることがあります。本機の上に重い物を置かないでください。バランスがくずれて倒れたり、落下してけがの原因となることがあります。



直射日光が当たるような暑いところ、また、エアコンの風が直接当たる場所には置かないでください。



シートに記入した文字を長時間放置しないでください。消えにくくなる可能性があります。



投影用スクリーンに誤って記入した場合、付属のイレーザーでは消えませんので中性洗剤を薄めたもので拭きとってください(KISS-50S)



読取有効サイズ内に記入してください。

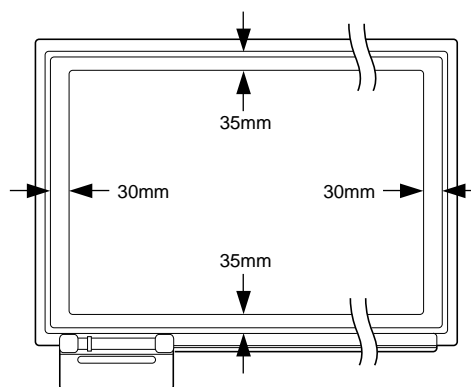

本機(T字脚)を移動するときは、キャスターロックスイッチをOFFにして、本体の左右を支えて静かに行い、衝撃をさけてください。  
L字脚で使用する場合は、壁面取付工事が必要です。お近くの弊社営業所、販売会社または取扱店にお問い合わせください。

## お手入れ・保管方法

いつまでも鮮明なコピーをおとりいただくために、以下のお手入れを定期的に行なってください。

### シート及び投影用スクリーンの清掃

シートが汚れたときは、よくしぼった布で水拭きしてください。また、汚れがひどい場合は、中性洗剤を薄めたもので拭いてください。シートが完全に乾いてから動作させてください。

### 粉受、化粧枠の清掃

粉受や化粧枠についたマーカーによる汚れは、よくしぼった布で水拭きにしてください。

# 各部の名称

裏面

正面

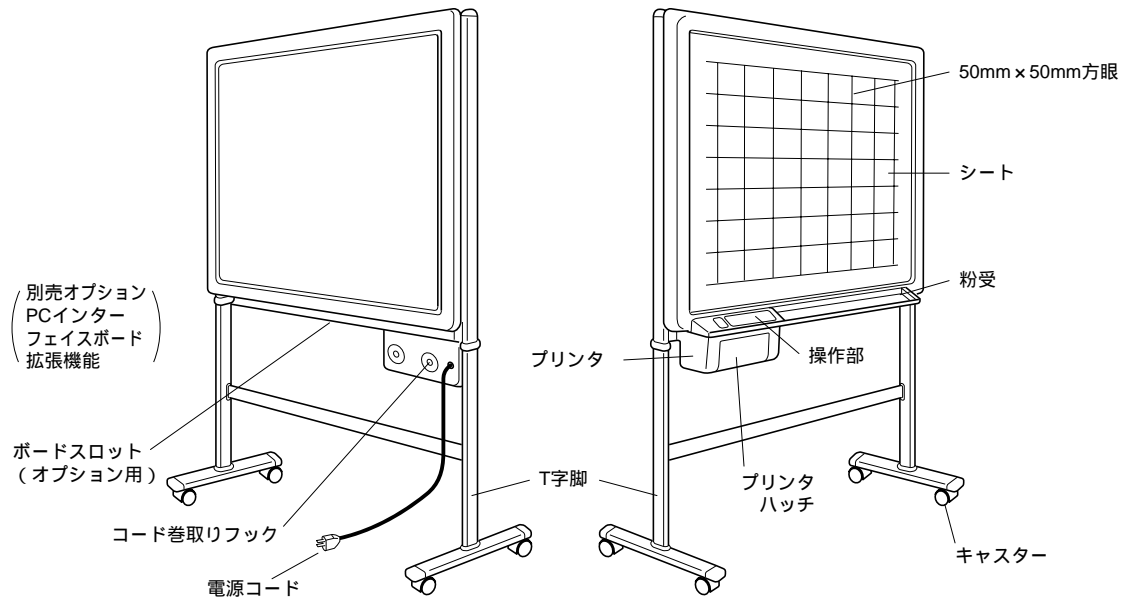

\* L字脚使用時は壁面取付工事が必要です。

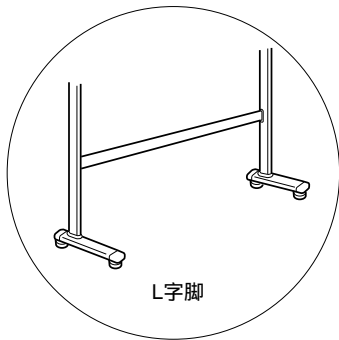

記入

● 読取有効サイズ内に記入してください。

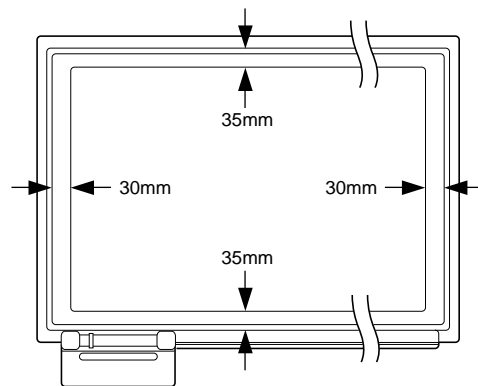

## 各機種共通操作部

- A : オープンボタン ..... ボタンを押すと、プリンターハッチが開きます。記録紙を交換するときに押します。  
 B : 電源スイッチ ..... 使用するとき "I" (ON)側を押すと電源が入ります。  
 C : 電源ランプ ..... スイッチ入ると点灯(緑色)します。  
 D : 紙切れランプ ..... 記録紙がなくなったとき、赤色に点灯します。新しい記録紙に入れ替えてください。

## KISS-10 操作部説明

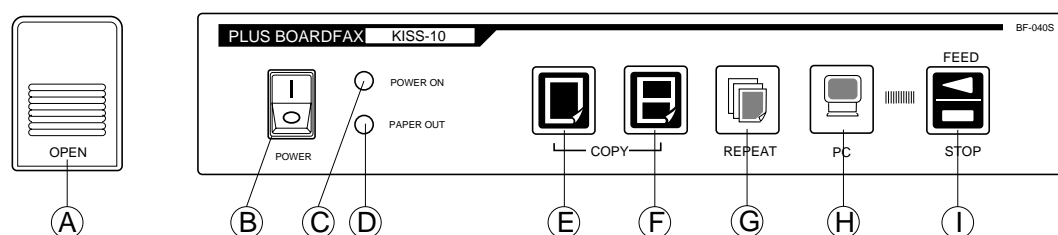

- E : 1面コピーキー ..... シート1ページ分をA4サイズにコピーするときに使用します。このとき、コピーは縦横同縮尺です。  
 F : 2面圧縮コピーキー ..... シート2ページ分をA4サイズに圧縮してコピーするときに使用します。このとき、コピーは横方向が圧縮されます。  
 G : 追加コピーキー ..... 1面コピーの後に追加コピーをしたいときに使用します。このとき、シートは移動しません。(オプション装着時)  
 H : PCコピーキー ..... 1面分のコピーをパソコン側に取り込む場合に使用します。このとき本体側のプリンタからの印字はできません。  
 I : フィード/ストップキー ..... シートを左方向に移動するときに使用します。キーを押すと、1ページ分移動して自動的に停止します。シートが移動中に再度キーを押すと直ちに停止します。用紙切れのときも使用できます。コピーの途中でこのキーを押すと、そこまでのコピー動作を完了し、停止します。

## KISS-10W 操作部説明

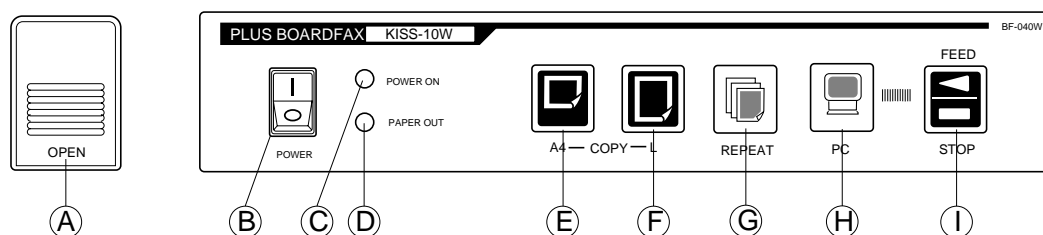

- E : A4圧縮コピーキー ..... シート1ページ分をA4サイズ(210 × 297mm)に圧縮してコピーするときに使用します。このとき、コピーは横方向が圧縮されます。  
 F : A4-L等比コピーキー ..... シート1ページ分をA4-Lサイズ(210 × 400mm)でコピーするときに使用します。このとき、コピーは縦横同縮尺です。  
 G : 追加コピーキー ..... A4圧縮コピーの後に追加コピーをしたいときに使用します。このとき、シートは移動しません。(等比コピーの追加コピーはできません。)  
 H : PCコピーキー ..... 1面分のコピーをパソコン側に取り込む場合に使用します。このとき本体側のプリンタからの印字はできません。  
 I : フィード/ストップキー ..... シートを左方向に移動するときに使用します。キーを押すと、1ページ分移動して自動的に停止します。シートが移動中に再度キーを押すと直ちに停止します。用紙切れのときも使用できます。コピーの途中でこのキーを押すと、そこまでのコピー動作を完了し、停止します。



## KISS-50S 操作部説明

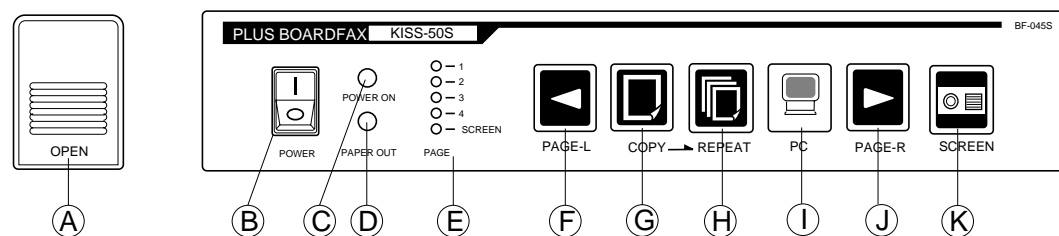

- E : ページランプ ..... 現在どのページが表示面かを表しています。  
点滅時はシート移動の目標面を表しています。(緑色表示)(投影用スクリーンは橙色)
- F : PAGE-L ..... シートを左方向に送ります。(押した回数だけページを送ります)
- G : コピー ..... 現在表示されている面を A4 サイズにコピーします。コピーは縦横同縮尺です。
- H : 追加コピー ..... 直前にコピーされた内容を、再度印刷します。このときシートは移動しません。
- I : PC コピーキー ..... 1面分のコピーをパソコン側に取り込む場合に使用します。このとき本体側のプリンタからの印字はできません。
- J : PAGE-R ..... シートを右方向に送ります。(押した回数だけページを送ります)
- K : スクリーンキー ..... 5面目の投影スクリーンに移動させたいときに押します。  
PAGE-L では、投影用スクリーンに移動しません。  
再度押した場合は、1 面目へ戻ります。

# 使用方法

## ご使用の前に

- キャスターロックスイッチを押して、キャスターをロック状態にします。
- 電源コードのプラグをコンセントにつなぎます。
- 電源スイッチをONにすると、電源ランプが2～3秒間点滅した後、緑色に点灯します。  
KISS-50Sは、電源スイッチをONにすると、シートを1面になるように移動を始めます。電源ランプは2～3秒点滅後、点灯します。

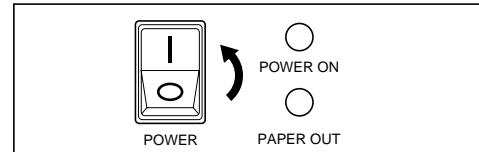

## 操作

- ボードに専用マーカで書き込みます。

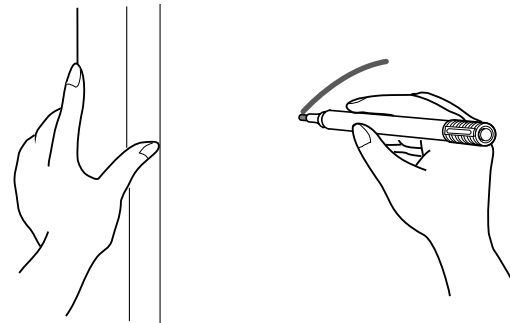

## コピーするとき

- 1面コピーの場合(KISS-10Wを除く)  
[1面コピーキー]を押します。  
シートが1面分移動して、記入された内容がA4サイズにコピーされます。  
但し投影用スクリーン(KISS-50S)になっている場合は、押しても動作しません。
- 2面圧縮コピーの場合(KISS-10のみ)  
[2面圧縮コピーキー]を押します。  
シートが2ページ分移動して、記入されていた内容がA4サイズに圧縮されてコピーされます。
- A4圧縮コピーの場合(KISS-10Wのみ)  
[A4圧縮コピーキー]を押します。シートが1ページ分移動して、記入された内容がA4サイズに圧縮されてコピーされます。

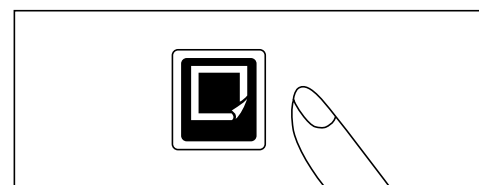
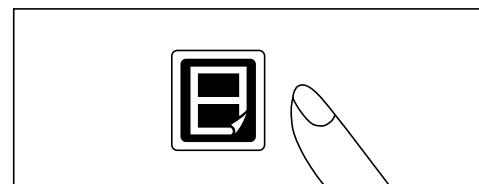
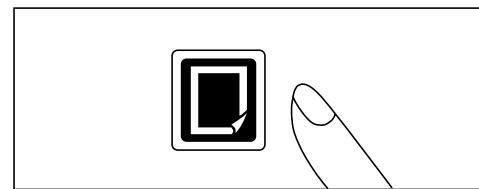

- A4-L 等比コピーの場合(KISS-10W のみ)  
[ A4-L 等比コピーキー ] を押します。シートが1 ページ分移動して、記入されていた内容がA4-L サイズ(210×400mm)に縮小されてコピーされます。

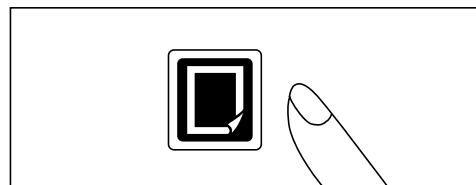

- 追加コピーの場合  
(KISS-50S 及びオプション装着時)  
[ 追加コピーキー ] を押します。  
直前にコピーされた内容が、キーを押すたびに何枚もコピーされます。このとき、1 面コピーの追加コピーの場合は、シートが移動しません。2 面圧縮コピー、2 面連続コピーの追加コピーの場合は、シートが移動します。  
電源を押してから1度もコピーしなかった場合は動作しません。

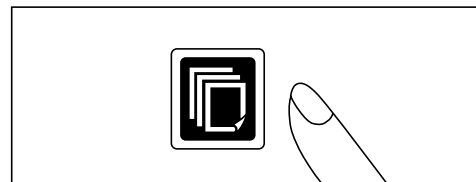

- コピー動作を途中で停止させるとき  
(KISS-10/10W のみ)  
[ フィード / ストップキー ] を押します。  
そこまでのコピー動作を完了してから、プリンタが停止します。

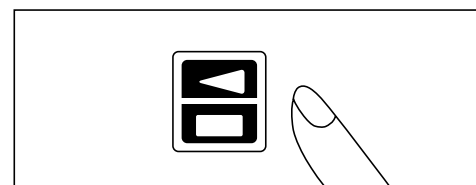

- コピー動作を途中で停止させるとき  
(KISS-50S のみ)  
[ ストップキー ] を押します。  
直ちにコピー動作を終了し元のシート位置に戻します。

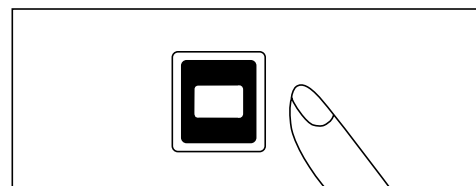

- 記録紙の切り取り  
コピーが終了したら、記録紙の先端を上方に引っ張り、出口の端部で切り取ってください。

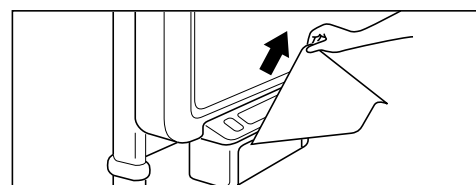

## シートを移動するとき (KISS-10/10Wのみ)

### ● キーによる移動

[フィード/ストップキー]を押します。キーを押すと、シートが1ページ分左に移動して停止します。

移動の途中で[フィード/ストップキー]を押すと直ちに停止します。

### ● 手送りによる移動

シートを手で移動させることもできます。この場合、左右どちらへの移動も可能です。但し、極端に速いスピードでの手送りは、故障の原因となりますので行わないでください。

KISS-50Sで行うと故障の原因となりますので行わないでください。

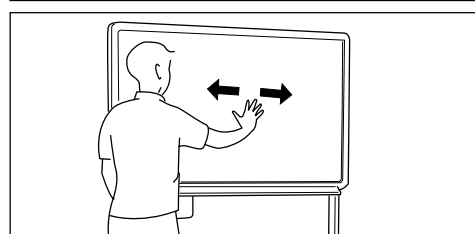
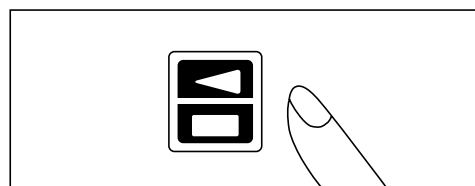

## シートを移動するとき (KISS-50Sのみ)

### ● PAGE-L を押した場合

現在1面であった場合2面に移動します。押した回数だけ移動目的面の番号を大きくします。

目的の面は面表示LEDの点滅で表示しています。

### ● PAGE-R を押した場合

現在4面であった場合3面に移動します。押した回数だけ移動目的面の番号を小さくします。

目的の面は面表示LEDの点滅で表示しています。

### ● 手送りは出来ませんのでご注意ください。 無理に送ろうとすると故障する可能性があります。

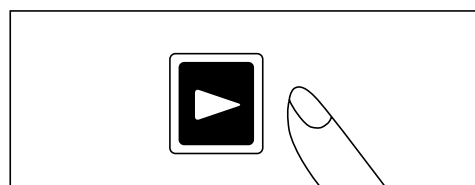
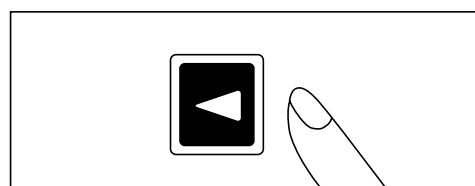

### ● 投影用スクリーンへの移動

スクリーンキーを押すと5面目の投影用スクリーンへ移動します。再度スクリーンキーを押すと1面目に戻ります。

投影用スクリーンから指定の面へ移動したい場合はPAGE-Rを押してください。

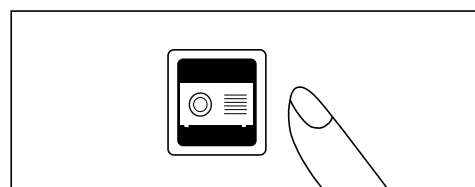

シート移動時にシート下部に穴が移動するのが見えますが、仕様上必要な物で異常ではありません。

シート移動時にシートの巻癖が見えることがありますが、異常ではありません。

## 記録紙を交換する

次のような場合には、新しい記録紙と交換してください。

- 記録紙の端に赤いラインが現れたとき。(記録紙の残りが約1m位になったとき、赤いラインが現われます。)
- 紙切れランプが赤色に点灯したとき。  
オープンボタンを押すとプリンタハッチが開きます。  
使用済みの記録紙の巻き芯を取り出してください。  
図のように、新しい記録紙の先端を約20cm繰り出した状態でセットしてください。

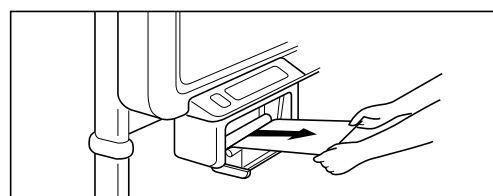
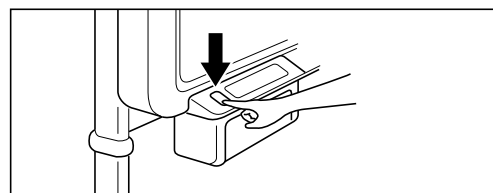

ハッチの両端を押して、“カチッ”とロックされるまで閉めてください。

このとき、記録紙がズレていないことを確認してください。

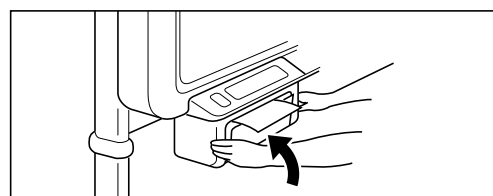

プリンタの出口から出た余分な記録紙を切り取ってください

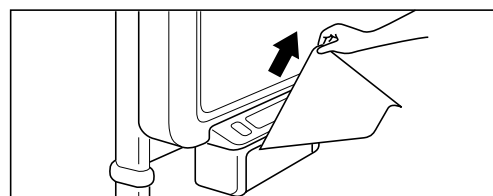

- 必ず、専用記録紙をご使用ください。
- 新しい記録紙をセットする際に、記録紙の巻き方向が逆になりますとコピーされませんので、巻き方向には特に注意してください。
- 記録紙が左右どちらかにズレた状態でセットされると、コピーの位置がズレたり、記録紙にシワが入る場合があります。そのときは、再度、記録紙のセットをやり直してください。

## 本体を移動するとき

- キャスターロックをはずし、電源コードをコード巻き取りフックに収納してから移動してください。

# 仕 様

機 種 名		KISS-10	KISS-10W	KISS-50S
読 取 部	板面サイズ	縦 920 × 横 1300mm	縦 920 × 横 1800mm	縦 920 × 横 1300mm
	読取有効サイズ	縦 880 × 横 1240mm	縦 880 × 横 1740mm	縦 880 × 横 1240mm
	ページ数	2 ページ		4 ページ 5 面目は投影用スクリーン、コピー不可
	画面駆動方式	一方向エンドレス駆動方式		両方向巻取方式
	暗 線	50mm 方眼		
	筆 記 具	専用マーカー(黒・赤・青)		
	読 取 方 式	CCD センサ平面走査読取		
記 録 部	記 録 方 式	サーマルヘッド感熱方式		
	記 録 密 度	8dot/mm		
	記 録 紙	専用感熱記録紙		
	記 録 色	黒		
	記録紙サイズ	A4 サイズ (210 × 297mm)	A4 サイズ (210 × 297mm) 等比サイズ (210 × 400mm)	A4 サイズ (210 × 297mm)
記 録 速 度	1 面コピー :11 秒 2 面圧縮コピー :22 秒	A4 圧縮コピー :11 秒 等比コピー :15 秒	1 面コピー :11 秒 追加コピー :	
操 作 部	操作スイッチ	電源(ON/OFF) 1 面コピー 2 面圧縮コピー (追加コピー) (PC コピー) フィード/ストップ	電源(ON/OFF) A4 圧縮コピー A4-L 等比コピー (追加コピー) (PC コピー) フィード/ストップ	電源(ON/OFF) 左送り 1 面コピー 追加コピー 右送り (PC コピー) スクリーン
表 示 部		電源ランプ、紙切れランプ		電源ランプ、紙切れランプ、 ページランプ(5 面)
使用条件	電 源	AC100V 50/60Hz (待機時:60W 動作時:120W)		
	温 度	5 ~ 35		
	湿 度	30% ~ 85%(ただし無結露状態)		
外形寸法	T 字脚セット	W1470 × D600 × H1885mm	W1970 × D600 × H1885mm	W1470 × D600 × H1885mm
	L 字脚セット	W1470 × D360 × H1885mm	W1970 × D360 × H1885mm	W1470 × D360 × H1885mm
重 量	本体 + 脚	41kg	46kg	45kg
その他	消 耗 品	専用感熱記録紙(30m 巻)・専用マーカー・専用イレーザ		
	別売オプション	PC インターフェイスボード(拡張ボード)		

製品の仕様、外観は予告なく変更する場合がありますのでご了承ください。

## パワーセーブ機能について

約1 時間、いずれのキー操作がない場合は、自動的に本体内部の蛍光ランプが消灯し節電状態に入ります。(この時、電源ランプは点灯しています。)

いずれかのキーが押された時点で、再び蛍光ランプが点灯し通常状態に戻ります。

- 本製品を使用できるのは日本国内のみです。外国ではご使用になれません。

この装置は、第一種情報装置(商工業地域において使用されるべき情報装置)で商工業地域での電波障害防止を目的とした情報処理装置等電波障害自主規制協議会(VCCI)基準に適合しております。

従って、住宅地域またはその隣接した地域で使用すると、ラジオ、テレビジョン受信機等に受信障害を与えることがあります。

取扱説明書に従って正しい取り扱いをしてください。

# 簡単な故障の点検

## 修理を依頼される前に

状態	ご確認ください
電源が入らない	● 電源コードがコンセントから抜けていないか確認してください。
COPY キーを押してもコピーがとれない	● PAPER OUT(紙切れランプ)が点灯していないか確認してください。
プリンターは動作しているが記録紙には何もコピーされていない。	● 記録紙の巻き方向が逆にセットされていませんか？ (記録紙の裏面にはコピーされません。)
シートに記入した文字がイレーザーで消えない	● 専用マーカ以外以外のマーカを使用していませんか？ (水または中性洗剤をふくませた布をよくしぼって、ていねいに拭きとってください。)
コピーが汚い	● シートにマーカのカスがたくさん付着していませんか？ (汚れている場合は、やわらかい布に水をふくませ、かたく絞ってから、シート面をなでるように拭いてください。)

## こんなときは

シートやプリンタの動作が一定でないとき	● 記入内容が多いと、プリンタの印字が遅くなったりシートが一時停止したりする場合があります。
コピーがわずかにかすれているとき	● シートが一時停止したときは、その部分のコピーがわずかにずれる場合があります。

以上の処置を行っても直らない場合は、お近くの弊社営業所・販売店、または取扱店にお問い合わせください。

# アフターサービス

お手持ちの製品が故障した場合は、次の要領で修理させていただきます。お近くの弊社営業所・販売会社、取扱い店にお申し出ください。なお、保証内容、使い方など不明な点につきましても、次ページ記載のお近くの弊社営業所・販売会社や取扱い店をご利用ください。

## ● 無料修理

故障した製品についてはご購入年月日、販売店名の記入された保証書(ご購入日より1年以内)が添付されている場合には、保証書に記載されている内容の範囲で、無料修理させていただきます。

詳しくは、保証書に記載されている製品保証規定をご覧ください。

## ● 有料修理

保証期間を過ぎた修理は、原則として有料となります。保証期間内であっても、下記のような場合はすべて有料となります。また、運賃諸掛りは、お客様にご負担願います。

1. 修理ご依頼の際、保証書の提示または添付のないもの。
2. 保証書にご購入年月日、販売店名が記入されていない場合、または字句が書き換えられている場合。
3. 弊社または取扱店以外で分解、改造されたもの。
4. 火災、地震、風水害などの天災による損傷、故障。
5. お取扱い上の不注意(使用説明書以外の誤操作、落下、衝撃、水掛り、砂・泥の付着、機内部への水・砂・泥の入り込みなど)、保管上の不備(高温多湿やナフタリン、樟脳の入った場所での保管)、お手入れの不備(かび発生)により生じた故障。
6. 上記以外で弊社の責に帰することのできない原因により生じた故障。
7. 各部点検、精密検査、分解掃除などを特別に依頼されたもの。

## ● 修理不能

浸(冠)水、強度の衝撃、その他で損傷がひどく、故障前の性能に復元できないと思われるもの、および部品の手当が困難なものなどは修理できない場合もありますので、お近くの弊社営業所、販売会社、または取扱店にお問い合わせください。

## ● 修理ご依頼に際してのご注意

1. 保証規定による修理をお申し出になる場合には、必ず保証書を添えてください。
2. ご指定の修理箇所、故障内容を詳しくご説明ください。
3. 修理箇所のご指定がないとき、弊社では各部点検をはじめ品質、性能上必要と思われるすべての箇所を修理しますので、料金が高くなる場合があります。
4. 修理に関係のない付属品類は、紛失などの事故をさけるため、修理品から取りはずしてお手元に保管してください。
5. 修理の場合は、購入時の外箱が同等の箱に入れてしっかり包装してください。

## ● 修理部品の保有期間

「プラス ボードファックスKISS-10/10W/50S」の補修用部品は、製造中止後5年を目安に保有しておりますので、この期間中は原則としてお引受けいたします。なお、部品保有期間終了後でも、修理できる場合もありますので、詳しくはお近くの当社営業所・販売会社、または取扱店にお問い合わせください。

本製品には外国為替及び外国貿易管理法に定める戦略物資に該当する部品が含まれていますので輸出する場合は同法に基づく輸出許可が必要です。



PLUS

PLUS

ボードファックス 保証書

This Warranty is valid only in Japan

本書は、裏面の保証規定により無料で修理を行うことをお約束するものです。  
お買い上げの日から下記期間中故障が発生した場合は、本書をご掲示のうえ、お買い上げの販売店又は、もよりの当社営業所・販売会社（別掲）に修理をご依頼ください。

品番		SER. No.	
保証期間	年 月 日	より1年間(納入日を必ず記入してください。)	
お客様	ご住所	□□□□-□□□□ TEL	
	会社名		
	ご使用部門	ご担当者	
販売店	TEL		

故障の際は上記販売店までご連絡ください。

プラスビジョン株式会社

〒112-0013 東京都文京区音羽 1-20-11

## 保証規定

### 保証規定

無償保証期間中でありましても次の場合は修理に要した実費をいただきます。

誤ったお取扱いによる故障あるいは損傷。(取扱説明書・設置説明書の注意事項をお守りにならない場合を含みます)

改造された場合の故障。

火災・浸水・異常電圧及び地震・雷等その他の天災地変などによる故障及び損傷の場合。

納品後の移動または輸送による故障及び損傷。

保証書記入事項が未記入又は改ざんされた場合及び保証書を提示できない場合。

弊社指定の消耗品を使用しなかったために発生した故障。

修理の必要が生じた場合は、故障現品に保証書を添えて、お買い上げ店、または別掲の当社営業所、販売店へご持参、またはご郵送ください。ただし、ご持参、及びお持ち返りの場合の交通費、またはご郵送いただく場合の諸費用はお客様のご負担となります。

本保証書は日本国内においてのみ有効です。

THIS WARRANTY IS VALID ONLY IN JAPAN.

本保証書は再発行いたしません。大切に保管ください。

\* この保証書によってお客様の法律上の権利を制限するものではありません。

## 消耗品・オプションのご案内

(詳しくは、お近くの弊社営業所・販売会社または取扱店にお問い合わせください。)

### 消耗品



#### 専用感熱記録紙

44-744 ..... 1本 ¥1,300  
 A4サイズ約100枚分 芯径 1インチ  
 寸法：210mm幅×30m巻



#### ボードマーカー(中綿式)

PE-511 ..... 1本 ¥200  
 42-890 ブラック 42-891 レッド  
 42-892 ブルー

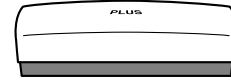

#### 専用レーザー ..... 1個 ¥600

51-058  
 KISSシリーズ用  
 外形寸法：W150×D43×H30mm

### ボードファックスPCインターフェースキット

PC インターフェースキットをご利用いただくことにより、ボード面に書き込まれた内容を、画像データとしてパソコンに取り込むことができます。

44-103 ..... ¥29,800

#### 梱包内容

ドライバーソフト(3.5インチ 1.44MB FD1枚)  
 接続ケーブル(1.8m)  
 インターフェースボード

### ドライバーソフト「BOARDWARE」動作環境

対応機種	CPUi486以上を搭載したIBM PC/ATおよび完全互換機(DOS/V機のみ。NEC PC98およびMacintoshには対応していません。)
OS	Microsoft Windows95/98/Me/NT(SP4以降)/2000 professional 日本語版
必要なメモリ	16MB以上推奨
ハードディスク	空き容量 5MB以上
コネクタ	D-sub 9 ピンコネクタ
伝送速度	9600-57600 bps
対応画像フォーマット	BMP (白黒/16色)、PCX、TIFF

本製品は、ボードファックス旧機種(BF-010、030、035、050)およびKISS-10R、60、STASIOではご使用になれません。

# PLUS Vision Corp.

プラスビジョン株式会社

〒112-0013 東京都文京区音羽1-20-11  
<http://www.plus-vision.com>

プラスビジョン カスタマーセンター

**TEL ☎ 0120-331-059**



ISO 14001

ISO 14001 認証取得  
PLUS本社・PLUSLAND  
プラス工業入間工場  
NGE-9809008A



ISO 9001 認証取得  
プラス工業・入間工場  
Q1001219118017

\*プラスビジョン株式会社は、プラスグループの一員として環境マネジメントシステムの国際規格であるISO14001の認証を取得しています。

©2001, PLUS Vision Corp.

14-4121-01A