

# PLUS

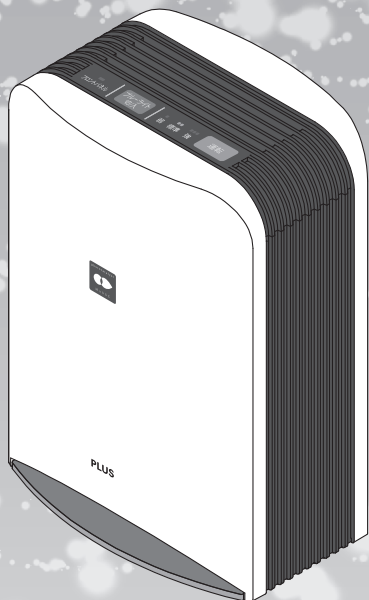

- この度は、PLUS製品をお買い上げいただき、誠にありがとうございます。
- 末永くお使いいただくために本書をよくお読みいただくようお願いいたします。
- ご使用前に「安全上のご注意」(P.4～P.5)を必ずお読みください。
- 保証書は、「お買い上げ日・販売店名」などを記入し、取扱説明書とともに大切に保管してください。



マスクマーク(図形)は、株式会社フジコーの商標です。

空気清浄機

## AirMobi mini

### 型名 PAC-FU-S 取扱説明書

兼保証書

#### もくじ

AirMobi miniの特長	2
安全上のご注意	4
同梱品と各部のなまえ	6
使いかた	8
お手入れ	10
プレフィルターを交換する	12
仕様	14
故障かな?	15
保証とアフターサービス	16
保証書	16
お問い合わせ先	巻末

# AirMobi miniの特長



「光除菌」とは、光触媒による新しい除菌・消臭技術。光触媒をフジコー独自技術でフィルターに成膜しており、高い除菌力、および消臭力を発揮します。

※「光除菌」は株式会社フジコーの登録商標です。登録商標第6451934号。



製造元：株式会社フジコー

株式会社フジコー（FUJICO CO.,LTD）は、福岡県北九州市に本社を置く企業です。溶接・溶射・鋳造などの金属表面処理の技術を利用して製品を開発しています。2004年からは、それまでの鉄鋼技術を活かして、光触媒技術の開発に取り組んでまいりました。独自の溶射技術を用いた「光除菌」は、高い除菌能力を実現します。

## 「光除菌」を実現する3つの要素



- ・「光除菌」の基本は“光触媒”。光触媒は光があたることで、強い酸化力が生まれ、菌・ウイルス等の有害物質や、臭いガスを水と二酸化炭素に分解します。
- ・この光触媒反応は光がある限り持続します。
- ・「光除菌」は、光触媒として、触媒反応の効率が良い二酸化チタンを採用しています。二酸化チタンは白色で、人体に無害であるため、粒度が大きく酸化作用が起きにくく表面処理されたものについては、食品や医薬品、化粧品などの着色料としても利用されている身近な素材です。

### 【光触媒反応】

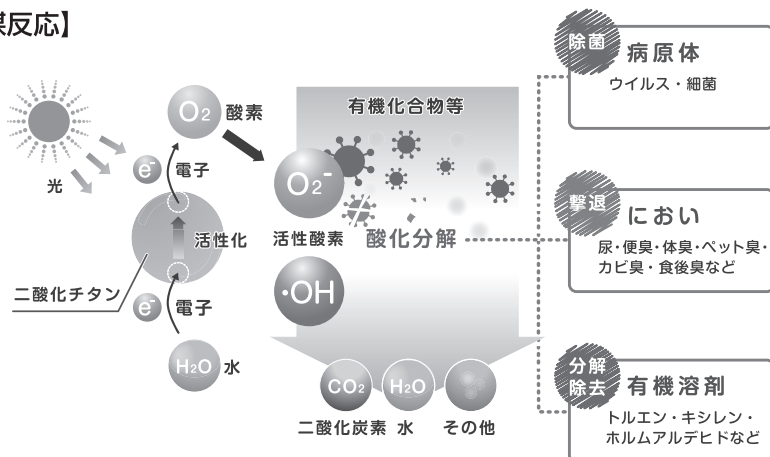

## 02 銀

- ・銀は、古代から強い除菌能力を持つことが知られていますが、フジコーは光触媒と銀を組み合わせたハイブリッド光触媒を開発しました。
- ・銀自体の除菌能力に加え、光触媒自体も銀が加わることにより、さらに活性化するため、光触媒単体と比べると、より高い分解能力を発揮します。

## 03 成膜方法

- ・“低温高速溶射”というフジコー独自技術で、光触媒を変性させることなく、銀とともに成膜することに成功しました。（低温：800℃以下。高速：マッハ3程度）

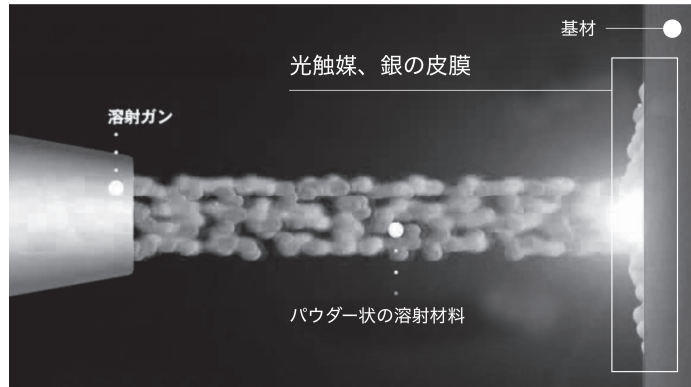



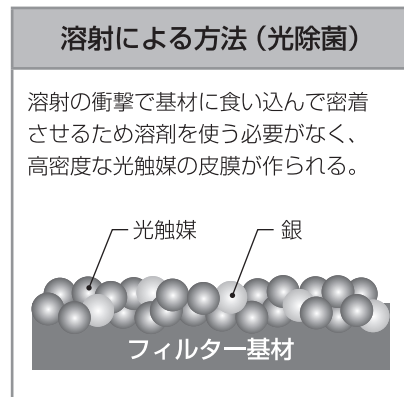
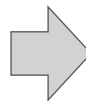
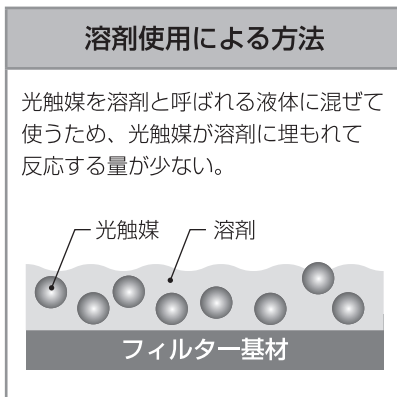

- ・光触媒を成膜する一般的な手法である溶剤（接着剤のようなもの）を使わないため、光触媒および銀が溶剤に埋もれることなく、純度の高い皮膜が形成され、光触媒および銀の能力をより引き出します。



# 安全上のご注意

■誤った使いかたで生じる内容を次のように区分して、説明しています。

 <b>警告</b>	「死亡や重傷を負うおそれがある内容」です。	 <b>注意</b>	「傷害を負うことや、財産の損害が発生するおそれがある内容」です。
---	-----------------------	---	----------------------------------

 <b>警告</b>	
 <p>禁止</p>	<ul style="list-style-type: none"> <li>● 運転中に AC アダプターを抜かない (火災・感電・故障の原因)</li> <li>● めれた手で AC アダプターを抜き差ししない (感電の原因)</li> <li>● AC アダプターのコードを傷つける・加工する・無理に曲げる・引っ張る・ねじる・高温部に近づける・束ねるなどしない (火災・感電・ショートの原因)</li> <li>● AC アダプターのコードやプラグが傷んだり、コンセントへの差し込みがゆるいときは使わない (火災・感電・ショートの原因)</li> <li>● タコ足配線はしない (発熱による火災の原因)</li> <li>● 改造・分解・修理はしない (火災・感電・けがの原因) → 修理の際は、お買い上げの販売店、または「ビジョンカスタマーセンター」 <b>巻末</b> にご相談ください。</li> <li>● 本体に水をつけたり、かけたりしない (火災・感電の原因)</li> <li>● 幼児の手の届く範囲では使用しない (感電・けがの原因)</li> <li>● 吸込口や吹出口、隙間に指や棒など異物を入れない。また吹出口にはクリップなどを落とさない (感電・けがの原因)</li> </ul>
 <p>必ず守る</p>	<ul style="list-style-type: none"> <li>● 家庭用交流 100 V で使用する (火災・感電・故障の原因)</li> <li>● 必ず同梱の付属の AC アダプターを使用する (火災・感電・故障の原因)</li> <li>● AC アダプターのプラグのホコリ等は定期的に取り除く (ホコリがたまると、湿気などで絶縁不良になり火災・感電の原因)</li> </ul>
 <p>AC アダプターを抜く</p>	<ul style="list-style-type: none"> <li>● お手入れ・点検・移動時には必ず運転を停止し、AC アダプターをコンセントから抜く (感電やけがの原因)</li> </ul>

必ずお守りください

人への危害、財産の損害を防止するため、必ずお守りいただくことを説明しています。



■お守りいただく内容を次の図記号で説明しています。

	してはいけない内容です。			実行しなければならない内容です。
--	--------------	--	--	------------------

<b>注意</b>	
 禁止	<ul style="list-style-type: none"> <li>● 可燃性のものや火のついたたばこ・線香などを吸込口に近づけない (発火の原因)</li> <li>● ベンジン・シンナーでふいたり殺虫剤をかけない (ひび割れ・感電・火災の原因)</li> <li>● 室内くんじょうタイプ(発煙型)の殺虫剤使用時は運転しない (事故や体調不良をおこす原因) → 機械内部に薬剤成分が蓄積し、その後吹出口から放出され健康を害すおそれがあります。殺虫剤使用後は十分に換気してから使用してください。</li> <li>● 本体の上に乗ったり、寄りかかったりしない (けがや破損の原因)</li> <li>● 浴室など湿気の多い場所・水のかかる場所では使わない (火災・感電・故障の原因)</li> <li>● フィルターにホコリが詰まったままで使わない (故障の原因)</li> </ul>
 必ず守る	<ul style="list-style-type: none"> <li>● 燃焼器具と一緒に運転するときは、こまめに窓を開け、換気をする (事故や体調不良をおこす原因) → 本機を使用しても一酸化炭素等を除去することはできません。換気が不十分の場合、酸素不足による窒息の原因となりますのでこまめに換気してください。</li> </ul>
 ACアダプターを 抜く	<ul style="list-style-type: none"> <li>● ACアダプターは必ずプラグを持って抜く (火災・感電・ショートの原因)</li> <li>● 長期間使わないときは、必ずACアダプターをコンセントから抜く (絶縁劣化による感電・漏電火災の原因)</li> </ul>

安全上の注意

Step

# 同梱品と各部のなまえ

## ■同梱品について

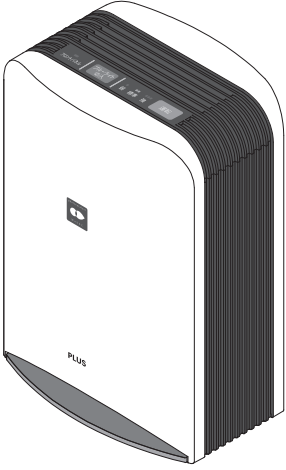
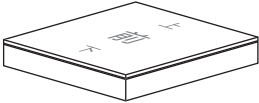
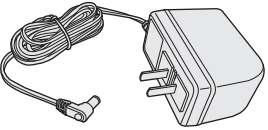
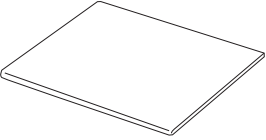

本パッケージに梱包されているものは下記のとおりです。  
ご使用前にすべてそろっているか確認してください。

<input type="checkbox"/> 本体	
	<p>PAC-FU-S本体..... 1 個</p>  <p>プレフィルター（HEPA方式）..... 1 個 （本体に装着済み） 表裏上下があります。 「前」の表記のある面が表です。</p>
<input type="checkbox"/> ACアダプター..... 1 個	<input type="checkbox"/> 取扱説明書・保証書（本書）..... 1 冊
	

## ■各部のなまえについて

本体内部には、プレフィルター（HEPA方式）と光触媒フィルターが入っています。光触媒フィルター内部には、紫外光ランプが入っており、強い衝撃を与えると割れや破損のおそれがありますので、取り扱いにご注意ください。

### 正面

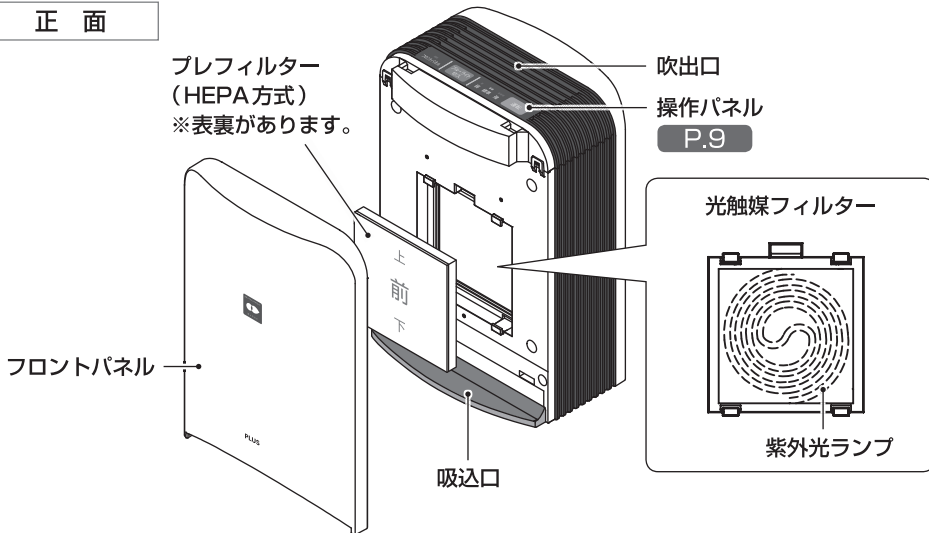

### 底面

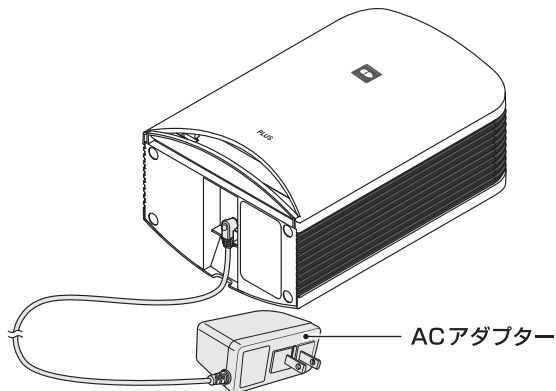

同梱品と各部のなまえ

Step

# 使いかた

## 1 ACアダプターを接続する

本体底面の差し込み口にACアダプターの本体用プラグを差し込んでください。

- 同梱のACアダプター（UV324-1220）以外は使用しないでください。

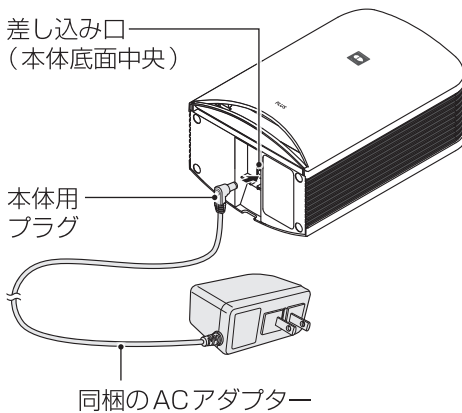

## 2 ACアダプターをコンセントに挿し、運転ボタンを押す

適切な場所に設置し、ACアダプターをコンセントに差し込んで、操作パネルの運転ボタンで風量を調整してください。

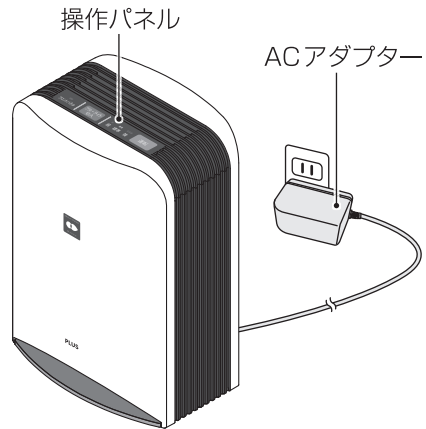

### ■ご使用時の注意点

プレフィルターを外したまま運転しない

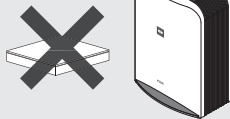

破損したプレフィルターを使用しない  
(誤動作の原因)



加湿器などから発生する水蒸気があたる所では使わない  
(火災・感電・故障の原因)



0℃～35℃のお部屋で使用する

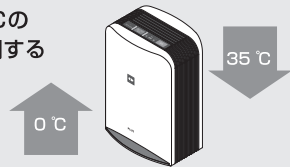



## ■操作パネルについて

### フロントパネルランプ

フロントパネルが正しく取り付けられていないときに点滅します。



### 運転ボタン

運転ボタンを押すことで運転モードを切り替えられます。

風量	運転ランプ	状態
切	弱 標準 強	運転停止
弱	弱 標準 強	静かに運転したいとき
標準	弱 標準 強	通常運転のとき
強	弱 標準 強	素早く集じん・除菌したいとき

### ブルーライト切/入ボタン

運転時、吸込口のブルーライト点灯部が点灯します。

ブルーライト切/入ボタンを押して消灯できます。

(消灯しても消臭・除菌性能には影響ありません)



ブルーライト点灯部

使いかた

エアコン・暖房器具の風にあたる場所や窓の近くには置かない  
(変形や変色、誤動作の原因)

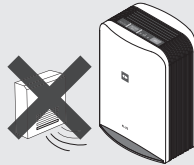

直射日光が当たる場所から離す  
(変形や変色、誤動作の原因)

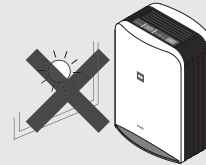

テレビやラジオ等の家電製品の近くには置かない  
(映像の乱れや雑音の原因)

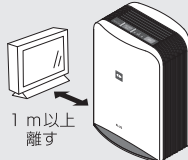

不安定な場所に置かない  
(転倒による故障の原因)



Step

# お手入れ

## ■プレフィルター

品番：428906 PAC-S-PF

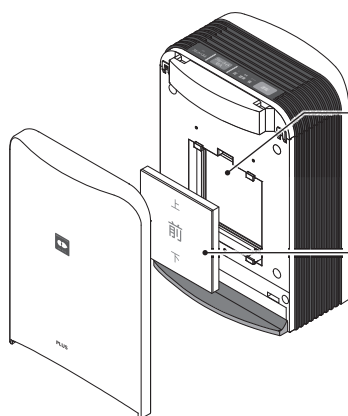

### 光触媒フィルター（内部）

表面にゴミやホコリが付着していた場合は、掃除機などで吸い取ってください。

### プレフィルター

水洗いできません。

取りはずして、掃除機でゴミ、ホコリを吸い取ってください。

- プレフィルターの取りはずしかたは、**P.12** をご確認ください。
- 掃除機で掃除しても黒い目詰まりやにおいが取れにくくなってきた場合は、プレフィルターを交換してください。

## ご注意

- プレフィルター交換のときは汚れが周囲に付着しないように、新聞紙などを敷いてください。
- 古いプレフィルターは、お住まいの地域のごみ分別方法に従い廃棄してください。

プレフィルターの材質 …… 紙・PET

- 使用環境によっては、数週間から数カ月でフィルターからにおいが発生し、フィルター交換が必要となる場合があります。また、PM2.5等粉塵の多い環境の場合は、約半年毎に交換することをお勧めしています。
- プレフィルターは消耗品です。保証期間中でも「有料」となりますので、あらかじめご了承ください。

- プレフィルター（428906 PAC-S-PF）のお買い求めは販売店もしくは販売元にお問い合わせください。



**警告**



お手入れを行う際にはACアダプターをコンセントから抜く（感電やけがの原因）



## ■本体

柔らかい布でふき取ってください。

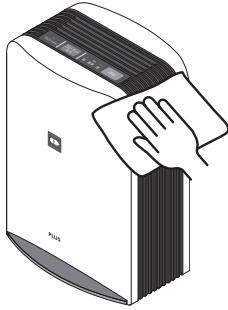

### お知らせ

・汚れがひどいときは、水または、ぬるま湯（40℃以下）を含ませた布でふいてください。



**警告**

分解・改造・修理はしない  
内部に高電圧部があり、さわると危険です。  
（火災・感電・けがの原因）

次のものは使わないでください。

（表面を傷めたり、内部（精密部）に液が浸透したりすると、故障の原因になります）

- シンナー
- ベンジン
- アルコール
- オープンクリーナー
- クレンジャー
- 漂白剤
- 住宅・家具用合成洗剤（アルカリ性）
- スプレー式洗剤
- 金属タワシ

Step

# プレフィルタを交換する

## ■プレフィルタの取りはずし

1 点線部分を持って、手前に引く

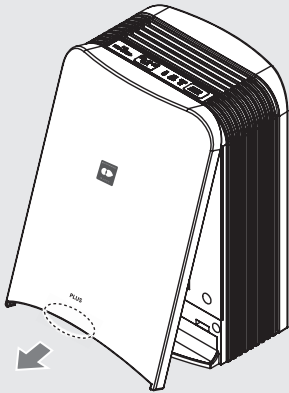

2 フロントパネルを上を持ち上げるようにしてはずす

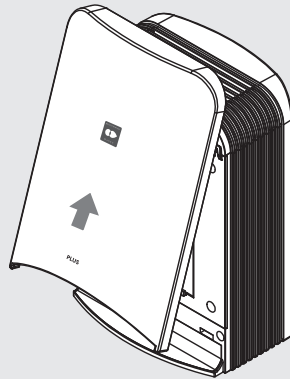

## ■プレフィルタの取り付け

1 プレフィルタを下部のツメ部にはめこむ

この向きで取り付けてください。

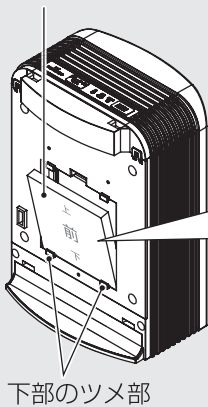

プレフィルタ

上  
前  
下

プレフィルタには表裏上下があります。印字の向きに当たって取り付けてください。

2 プレフィルタを下に押さえつけながら、ゆっくりと押し込む

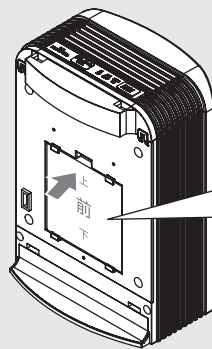

プレフィルタ  
(裏面)

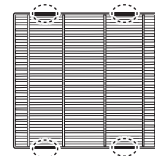

点線部分にツメ部が引っかかるように装着してください。



**警告**



交換時は、必ず運転を停止し、ACアダプターをコンセントから抜く（感電やけがの原因）



**3**

凹部に指を入れ、  
プレフィルターを下に押す

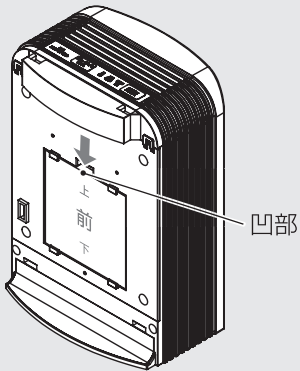

**4**

上部のツメ部からはずし、  
プレフィルターを引き抜く

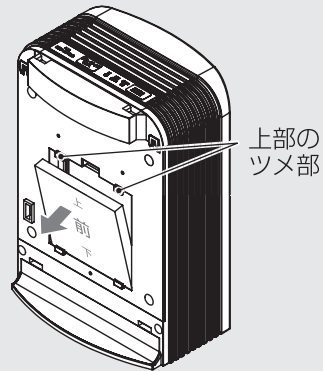

**3**

フロントパネル上部のフックを  
本体に引っ掛ける

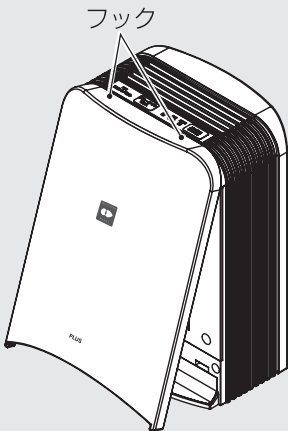

**4**

フロントパネル下部両側を  
手で押して取り付ける

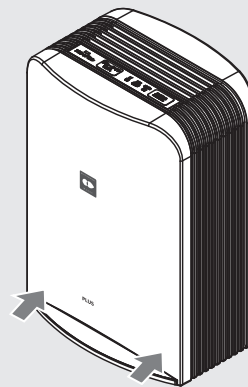

プレフィルターを交換する

## Step

## 仕様

この製品は、日本国内用に設計されています。  
電源電圧や電源周波数の異なる外国では、使用できません。

型名		PAC-FU-S		
電源 (ACアダプター)		家庭用交流 100 V 50/60 Hz		
電源 (本体)		直流 12 V (同梱のACアダプターを使用ください)		
使用推奨場所		書斎、寝室、子供部屋など		
製品寸法	幅	187 mm		
	奥行き	129 mm		
	高さ	268 mm		
重量		約 1.4 kg (ACアダプターを除く)		
運転モード		弱	標準	強
風量		0.13 m <sup>3</sup> /分	0.24 m <sup>3</sup> /分	0.4 m <sup>3</sup> /分
消費電力		8.5 W	9.0 W	12.0 W
24時間あたりの電気代*		約5.5円	約5.8円	約7.8円
運転音		22 dB	28 dB	40 dB
コード長さ		約 1.5 m		

\*新電力料金目安単価27円/kWh(税込)で計算しています。

## Step

## 故障かな？

下記の確認と処置をお願いします。

処置後も異常が続くときは、まずACアダプターをコンセントから抜いてお買い上げの販売店、または「お客様相談窓口」**巻末**へご連絡ください。（詳しくは **P.16** を参照ください）

こんなときは	ご確認ください	ページ
運転しない	・ACアダプターがきちんと接続されていますか？	8
においが取れにくい	・プレフィルターにホコリがついていませんか？ ➡プレフィルターのお手入れ、または交換してください。	10
フロントパネルランプが点滅している	・フロントパネルが、きちんと取り付けられていますか？	12
運転ランプが点滅している	➡装置異常です。ACアダプターを抜き、お買い上げの販売店、または「お客様相談窓口」 <b>巻末</b> にご連絡ください。	—
本体を落としたとき	・本体内部の光触媒フィルターには、紫外光ランプが入っており、破損することがあります。 ➡紫外光ランプが破損したとき、運転ランプが点滅し、運転しなくなります。 「お客様相談窓口」 <b>巻末</b> にご連絡ください。	—

・本製品には、消臭および除菌効果を発揮するために、紫外光ランプを内蔵しています。ランプの寿命の目安は20,000時間以上です。

仕様・故障かな？

# 保証とアフターサービス (よくお読みください)

## ■修理を依頼される時は（持込修理）

- ①「故障かな？」 **P.15**、を調べてください。
- ②それでも異常があるときは使用をやめて、必ずACアダプターをコンセントから抜いてください。
- ③お買い上げの販売店、または「お客様相談窓口」 **巻末** にご連絡ください。

## ■AirMobi mini 保証書

型名： PAC-FU-S			
お客様	お名前		TEL - -
	〒 ご住所		
販売店（住所、店名、TEL）			
保証期間	お買い上げ日より 1年間	お買い上げ日	年 月 日 保証内容の詳細は、「保証規定」をご覧ください。

- ・上記保証書内にご記入頂いたお名前、ご住所等について、保証期間内のサービス活動およびその後の安全点検のために利用させていただく場合がございますので、ご了承ください。
- ・この保証書は、本書記載内容で、無料修理を行うことをお約束するものです。お買い上げ日から上記の保証期間内に故障が発生した場合、本書をご提示の上、お買い上げの販売店、または「お客様相談窓口」 **巻末** に、ご連絡ください。
- ・本書は再発行いたしませんので、大切に保管してください。



【保証規定】

1. 取扱説明書、本体添付ラベル等の注意書に基づくお客様の正常なご使用状態のもとで保証期間内に万一故障した場合、無料にて故障箇所を、当社所定の方法で修理させていただきますので、お買い上げの販売店、または「お客様相談窓口」**巻末**にご連絡ください。  
修理を行うために交換した旧部品、または機械の一部にはお返しできないものがあります。
  2. 異なる使用目的、あるいは誤った使い方による本製品の故障、またはその使用によって生じた直接、間接の損害については当社はその責任を負わないものとします。
  3. 次のような場合には、保証期間中でも有料修理になります。
    - (1) 本書のご提示がない場合。
    - (2) 本書にお買い上げ年月日、お客様名、販売店名の記入がない場合、あるいは字句を書き替えられた場合。
    - (3) お買い上げ後の取付け場所の移動、輸送、落下などによる故障および損傷。
    - (4) 使用上の誤り、あるいは不当な改造や修理による故障および損傷。
    - (5) 火災、塩害、ガス害、地震、落雷、および風水害、その他天災地変、あるいは異常電圧などの外部要因による故障および損傷。
    - (6) 他の機器に起因して本製品に故障を生じた場合。
    - (7) 車両、船舶等に搭載された場合に生じた故障および損傷。
    - (8) 出張修理を行う場合は、出張に要する実費を申し受けます。
    - (9) 電池等の消耗に起因する故障。
    - (10) 消耗部品（電池等）の損耗交換の部品代および付属品類。
  4. 本書は、日本国内においてのみ有効です。This warranty is valid only in Japan.
- この保証書は本書に明示した期間、条件のもとにおいて無料修理をお約束するものです。従って、この保証書によって保証書を発行している者（保証責任者）、およびそれ以外の事業者に対するお客様の法律上の権利を制限するものではありませんので、保証期間経過後の修理などについてご不明の場合は、お買い上げの販売店、または「お客様相談窓口」**巻末**にお問い合わせください。

長年ご使用の場合は商品の点検を！

こんな症状は  
ありませんか？

- ACアダプターが異常に熱くなる。
- ACアダプターのコードに深いキズや変形がある。
- さわるとピリピリと電気を感じる。
- コゲ臭いにおいがしたり、運転中に異常な音や振動がする。
- その他の異常や故障がある。

症状に心当たりがございましたら、故障や事故の防止のため、使用を中止しACアダプターをコンセントから抜き、お買い上げの販売店、または「お客様相談窓口」**巻末**にご連絡ください。

# メモ

A large rectangular area with rounded corners, containing 20 horizontal dashed lines for writing.



A large rectangular area with rounded corners, containing 18 horizontal dashed lines for writing.

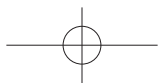

## お客様相談窓口

- 使用方法や修理  
などの各種ご相談

プラス株式会社 VISION事業部  
ビジョンカスタマーセンター

**0120-944-086**

- 「光除菌」に関する  
詳しい情報は

<https://www.massc.jp/>



【販売元】

## プラス株式会社

〒105-0001

東京都港区虎ノ門4丁目1番28号

虎ノ門タワーズオフィス12階

【製造元】

## 株式会社フジコー

若松響工場

〒808-0021

北九州市若松区響町1丁目110-5

2022.02

S1PL-91001