

待機スペースに

会場全体の“人の流れの把握”に!! 透明アクリルボード

透明なので反対側の混雑状況を把握できます

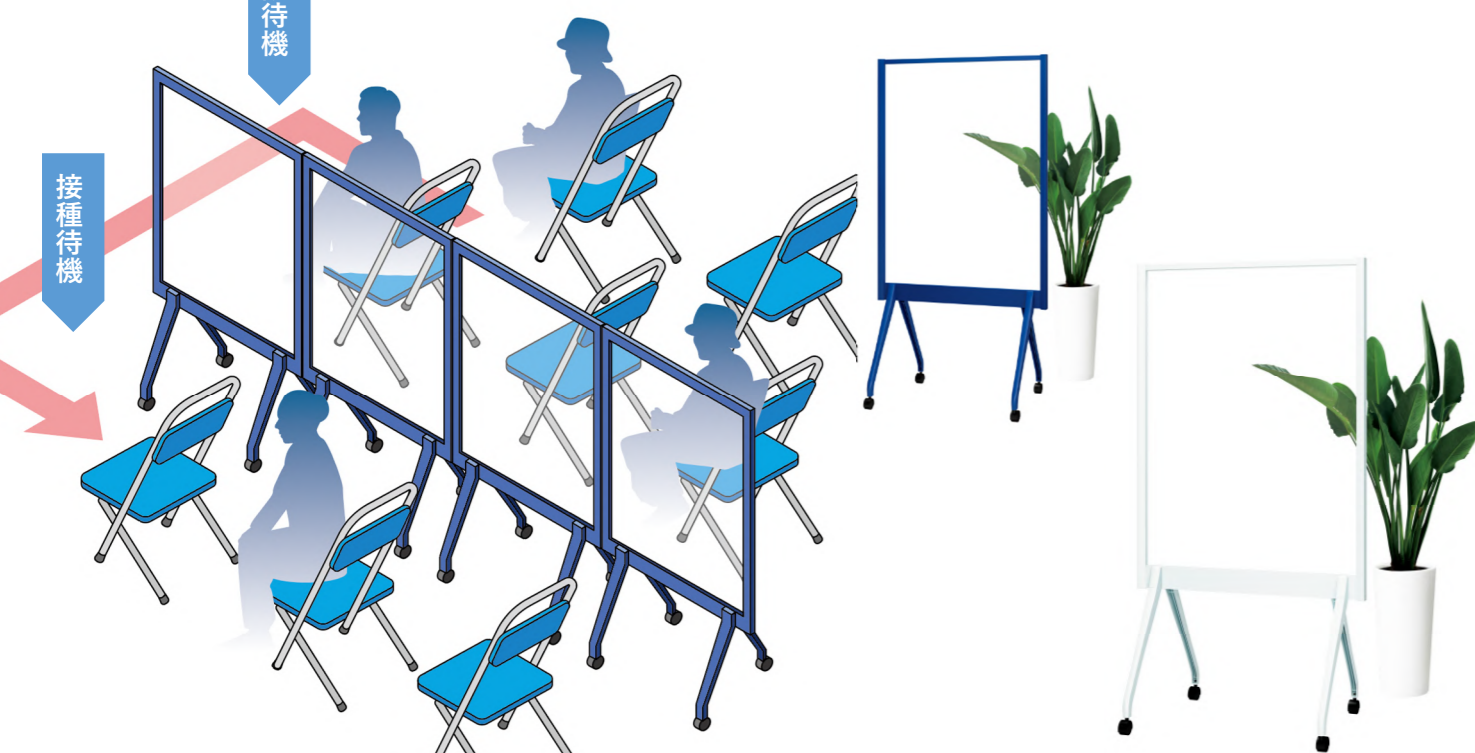

ハードコート加工を施したことで、一般的なアルコール系ホワイトボードマーカーでも筆記が可能になりました。本製品は一般的なスチール製ホワイトボードよりも書き消し性に優れています。

※マーカーとイレーザは付属しておりません。

直接アルコールを吹き付けるとアクリル板面を傷めることがありますので、消毒用アルコールを使用する際は、きれいな布にしみこませてご使用ください。



アルコール除菌可能!
ハードコート加工のアクリル板面だから、アルコール除菌が可能! しっかり除菌、安心・安全に長くご利用いただけます。
※ハードコートしていない一般的なアクリルボードはアルコール除菌に対応していません。

手軽に移動できる!
板面は透明度の高いアクリル製なので、デスクやミーティングの間に設置しても暗くならず、圧迫感を与えません。キャスター付きなので手軽に移動でき、レイアウトも思いのままです。

重ねてコンパクトに収納可能!
必要な時にさっと設置し、使わない時はコンパクトに収納できるので、スペースを有効に活用できます

製品サイズmm	板面有効寸法mm	質量kg	カラー	注文コード	JANコード	本体価格 (税込)
W943xD573xH1800	W876xH1176	12.4	■ ネイビー	428-618	4977564715823	¥84,480
W943xD573xH1800	W876xH1176	12.4	■ ライトグレー	428-619	4977564715830	(税抜¥76,800)

●材質：脚=アルミダイキャスト(粉体塗装)、板面アクリル(ハードコート加工/透明)、フレーム・支柱：アルミ(粉体塗装)、キャスター：ストッパー付(全個)
※マーカー、イレーザは付属していません。

選べる2タイプ/
軽くて高透明
フェイスシールド
発売中!

医療・介護に
接客・受付に
教育現場に
会議・商談に

1 バンド
差し込み
タイプ

2 かんたん
装着
タイプ

大好評!
20万部
超突破!



感染症対策の周知事項、情報発信に 最小限のコストで、いまずぐ簡単に導入できる! PLUS いまずぐサイネージ

パソコン無しで
再生できる
スタンドアロン型



ただいま

今すぐサイネージで使える便利な
新型コロナウイルス対策テンプレート

無料配布中

シンプルでスタイリッシュな
独自設計の専用スタンド

台座の後側のキャスターで、移動がスムーズ。本体を後側に倒しながら、少ない力で簡単に動かすことができます。

プラスオリジナル、いまずぐ始められる
テンプレート入りUSBメモリ付属

業界別に縦型 / 横型 全29種付属

オフィス・飲食・服飾・工場など、業種別のテンプレートが付いているので、どなたでも簡単にコンテンツの作成ができます。



省スペースでの設置も可能な 傾斜タイプ
つまずき防止・スタイリッシュなデザイン

傾斜タイプ

2K 画面中心高 945mm (MAX) 画面幅 434mm 画面中心高 1293mm 1243mm 1193mm ※調整可能 440mm 609mm SNG-32-ST 428-061

4K 画面中心高 947mm 画面幅 558mm 画面中心高 1307mm 1357mm 1407mm ※調整可能 440mm 609mm SNG-4K43-ST 428-469

4K 画面中心高 899mm 画面幅 646.5mm 画面中心高 1434mm 440mm 609mm SNG-4K50-ST 428-470

視認性の高い直立タイプ
画面中心高は、最上段で1263mm (3段階の高さ調整が可能)

画面中心高 1263mm (MAX) 画面幅 559mm 画面中心高 1747mm 1697mm 1647mm ※調整可能 815mm 815mm SNG-4K43-STV 428-471

縦・横での設置が可能

PLUS Stationery Company
プラス(株)ステーションナリーカンパニービジョン事業部
www.plus-vision.com/jp/



お問い合わせは

2022.08.01

ワクチン接種会場 の設営に!

いまずぐ役立つ
ずっと使える
プラスの
「パーテーション」「サイネージ」「検温器」

弊社WEBサイト特設ページ
『ワクチン接種会場設営のご提案』

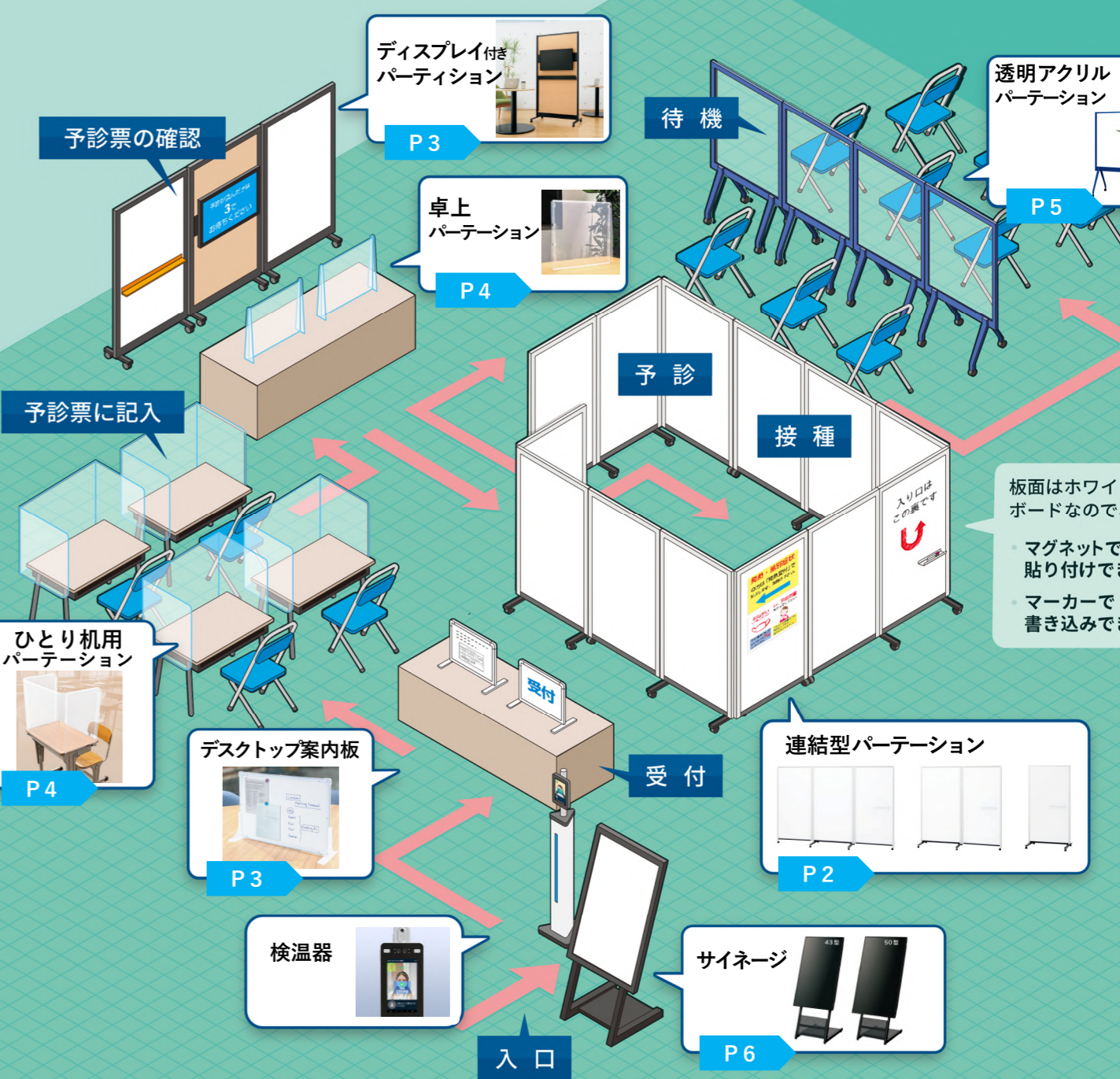

板面はホワイトボードなので、
マグネットで貼り付けできる!
マーカーで書き込みできる!

予診室・接種室に **自由に組み合わせて設置できる**
連結型パーテーション



2連タイプ2台、3連タイプ3台で
2700~3600mmのスペースを
設営できます。

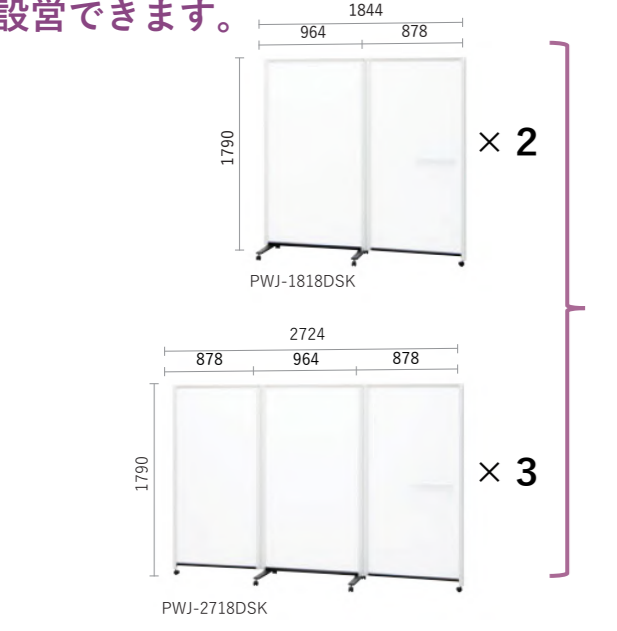

しっかり囲める高さ1800mm

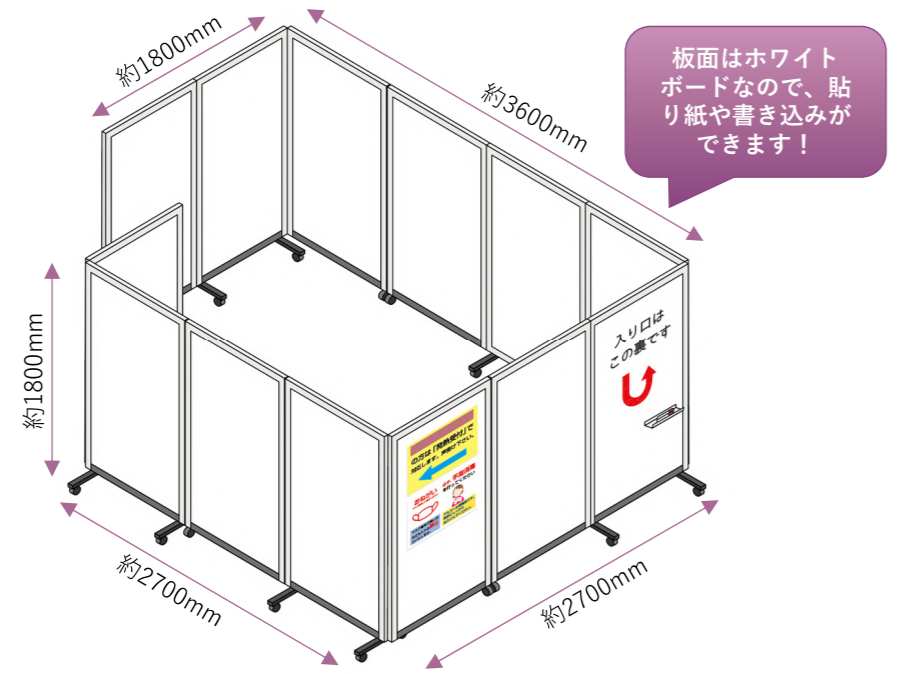

板面はホワイト
ボードなので、貼
り紙や書き込みが
できます！

しっかり仕切れる & 板面はホワイトボードとしても使えます



移動も収納も「ラクラク」。



掲示面はマグネットとピンの両方に対応。

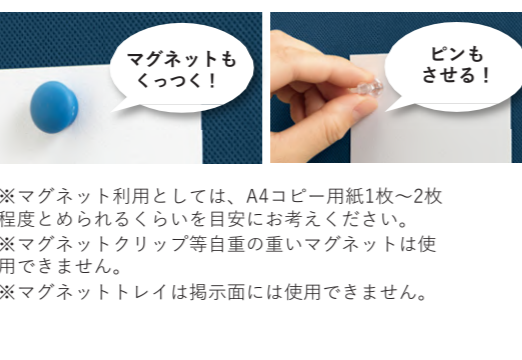

両面ホワイトボードタイプ



H1800 (キャスタータイプのみ)

タイプ	製品サイズ mm	板面有効寸法 mm	質量 kg	品番	商品コード	本体価格 (税込)
3連	W2724・D589・H1790	W2456(3面合計)・H1643	31.5	PWJ-2718DSK	428-194	¥163,900 (税込¥189,000)
2連	W1844・D589・H1790	W1666(2面合計)・H1643	22.2	PWJ-1818DSK	428-193	¥112,200 (税込¥130,200)
1連	W964・D589・H1790	W876・H1643	12.8	PWJ-0918DSK-C	428-197	¥60,500 (税込¥70,000)

[共通仕様] ●脚：アルミダイキャスト (粉体塗装) ●板面：水性塗装鋼板 (両面スチール/無地)
●芯材：段ボール・フレーム・支柱：アルミ (粉体塗装) ●トレイ：ABSマグネット式 ●キャスター：ストッパー付 (全個) ●付属品：マグネット付トレイ (1個)、マーカー (黒、赤各1本)、イレーザ (大)

片面掲示板タイプ

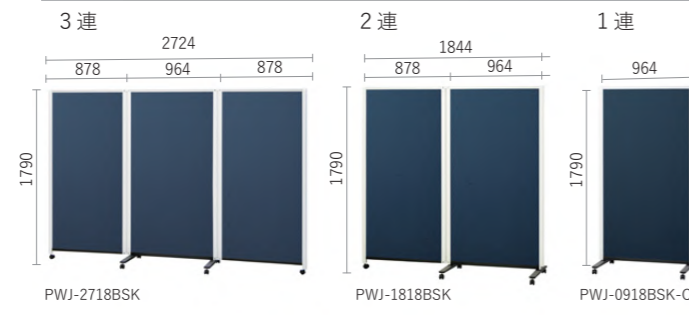

H1800 (キャスタータイプのみ)

タイプ	製品サイズ mm	板面有効寸法 mm	質量 kg	品番	掲示面カラー	商品コード	本体価格 (税込)
3連	W2724・D589・H1790	W2456(3面合計)・H1643	53.6	PWJ-2718BSK	ネイビー	428-383	¥229,900 (税込¥268,000)
2連	W1844・D589・H1790	W1666(2面合計)・H1643	37.1	PWJ-1818BSK	ブルー	428-382	¥158,400 (税込¥184,000)
1連	W964・D589・H1790	W876・H1643	20.6	PWJ-0918BSK-C		428-387	¥86,900 (税込¥101,000)

[共通仕様] ●脚：アルミダイキャスト (粉体塗装) ●板面：片面水性塗装鋼板 (スチール/無地) ●芯材：段ボール・フレーム・支柱：アルミ (粉体塗装) ●トレイ：ABSマグネット式 ●キャスター：ストッパー付 (全個) ●付属品：マグネット付トレイ (1個)、マーカー (黒、赤各1本)、イレーザ (大)

受付に 飛沫も防げる **卓上ホワイトボード**
筆記やマグネットによる掲示ができます



製品サイズ mm	板面有効寸法 mm	質量 kg	品番	注文コード	JANコード	本体価格 (税込)
W463×D141×H308	W428×H278	0.59	PWD-0403DS	428-623	4977564716240	¥4,400 (税抜¥4,000)
W613×D141×H458	W578×H428	1.09	PWD-0604DS	428-624	4977564716257	¥5,060 (税抜¥4,600)

●材質：板面=水性塗装鋼板 (両面スチール/無地)、芯材：段ボール、フレーム：アルミ、コーナー・スタンド：ABS
●付属品：マグネット付トレイ (1個)、マーカー (黒・赤各1本)、イレーザ (小)
本製品は感染を完全に防ぐものではありません。

場内の誘導に 仕切りながらディスプレイで案内表示 (※) ができる
ディスプレイ付きパーティション
邪魔なスタンドがなく、場内のレイアウトがしやすくなります。



※ 画面を表示するにはパソコンが必要です。

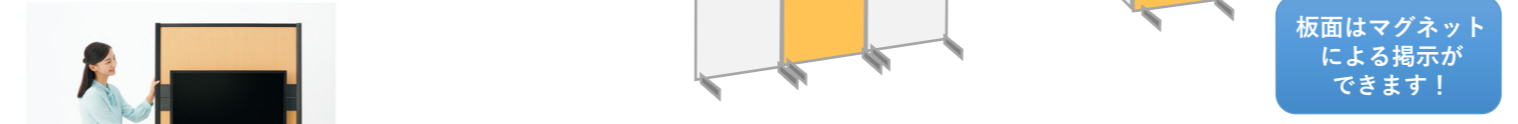

キャスター付きで、ディスプレイを設置したまま移動
ができます。

内容	本体	ディスプレイセット (32インチディスプレイ)
品番	WBC-D-0918MMK	WBC-D-0918MMK-DISP
注文コード	428-621	428-626
製品サイズ(mm)	W950 xD610 xH1840	
質量	12.5kg	19.65kg (ディスプレイ5.5kg)
本体価格 (税込)	¥82,280 (税抜¥74,800)	オープン

品番	WBC-S1218DSK-BK	WBC-S0918DSK-BK
注文コード	428-055	428-054
板面タイプ	両面：無地	両面：無地
製品サイズ(mm)	W1250 xD560 xH1840	W950 xD560 xH1840
板面有効寸法(mm)	W1176 x H1643	W876 x H1643
質量	15.0kg	12.1kg
本体価格 (税込)	¥60,720 (税抜¥55,200)	¥50,160 (税抜¥45,600)

品番	WBC-0918MMK-D1
注文コード	428-477
板面タイプ	両面：木目調
製品サイズ(mm)	W950 xD560 xH1840
板面有効寸法(mm)	W876 x H1643
質量	12.8kg
本体価格 (税込)	¥49,500 (税抜¥45,000)

予診票に記入 ひとり用机に設置できる **パーテーション**

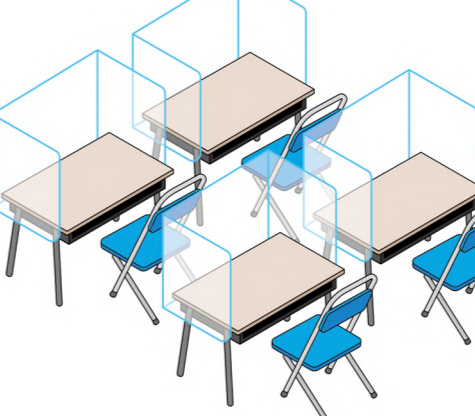

広いスペースが取れない会場でも!

天板からの高さ：約55 cm (標準タイプ)
顔がしっかり隠れるので、
周囲からの飛沫を防止します。

予診票記入に便利!!

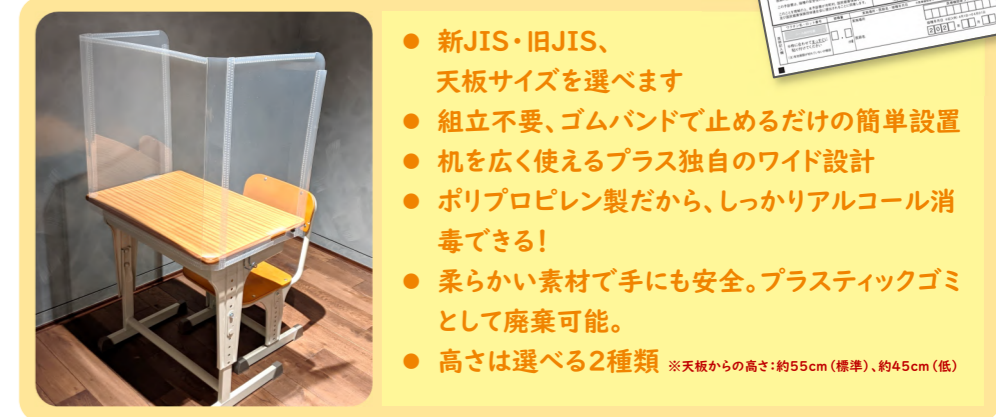

- 新JIS・旧JIS、天板サイズを選べます
- 組立不要、ゴムバンドで止めるだけの簡単設置
- 机を広く使えるプラス独自のワイド設計
- ポリプロピレン製だから、しっかりアルコール消毒できる!
- 柔らかい素材で手にも安全。プラスティックゴミとして廃棄可能。
- 高さは選べる2種類 ※天板からの高さ:約55cm(標準)、約45cm(低)

本製品は学校机での装着が検証済みです。対応する机の大きさは以下を目安にご検討ください。

対応する机の天板サイズ

- ◆ 新JISタイプ：650~610 x 450~400mm
- ◆ 旧JISタイプ：600~560 x 400~350mm

※ 厚み20mm以下

装着可能かご不明の場合は、ビジョンカスタマーセンターにお問い合わせください。

対応机規格	品名	製品サイズ(mm)※使用時	品番	入数	注文コード	JANコード	本体価格 (税込)
新JIS	学校机用パーティション(標準)10枚入り	W653 x D407 x H590	SDP-0655-10P	10枚入り	428-629	4977564716479	¥21,230 (税抜¥19,300)
	学校机用パーティション(低)10枚入り	W653 x D407 x H490	SDP-0654-10P	10枚入り	428-630	4977564716486	¥18,645 (税抜¥16,950)
旧JIS	学校机用パーティション600標準 10枚入り	W603 x D407 x H590	SDP-0605-10P	10枚入り	428-682	4977564718206	¥21,230 (税抜¥19,300)
	学校机用パーティション600低 10枚入り	W603 x D407 x H490	SDP-0604-10P	10枚入り	428-683	4977564718213	¥18,645 (税抜¥16,950)

● 材質：本体=ポリプロピレン (PP)、ゴムバンド=ポリエステル、天然ゴム ※ 本製品は感染を完全に防ぐものではありません。

予診票に記入 対面での飛沫防止にPP (ポリプロピレン) 製
卓上パーティション

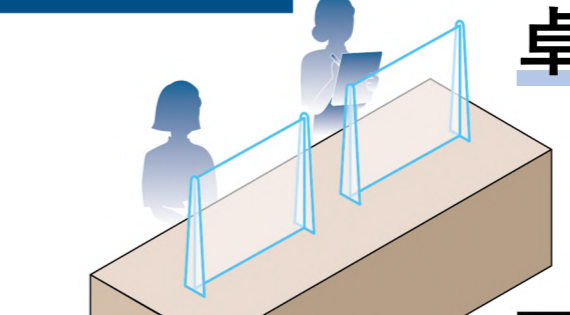

PP製だから安い!
PP製だから軽くて柔らかい
PP製だからアルコール除菌OK

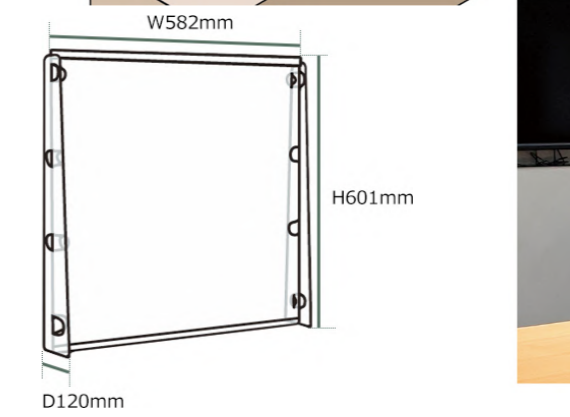

- Point かんたん組立・軽量だから移動も手軽!
- Point アルコール消毒液で拭き取り可能。
- Point 顔の高さまで覆う高さ 60センチ。

製品サイズ (mm) ※使用時	品番	入数	注文コード	JANコード	本体価格 (税込)
W582 x H601 x D120	DTP-0605CL	1枚	428-627	4977564716288	¥1,870 (税抜¥1,700)
W582 x H601 x D120	DTP-0605CL-10P	10枚	428-628	4977564716295	¥15,675 (税抜¥14,250)

●材質：ポリプロピレン (PP) ●セット内容：パネル×1、スタンド、レール×各2
本製品は感染を完全に防ぐものではありません。